



3D Disto Software
for Windows®

Leica 3D Disto Tutorial



CAD-Werkzeuge

- when it has to be **right**

Leica
Geosystems

CAD-Werkzeuge

Für welche Zwecke?

- zum Messen von Fenster, Türen usw. an Wänden
- für verdeckte Punkte
- zum Erzeugen von 90°-Ecken
- zum Konstruieren mit Maßen
- fehlende Ecken und Kanten ergänzen
- Reduzieren des Messaufwands

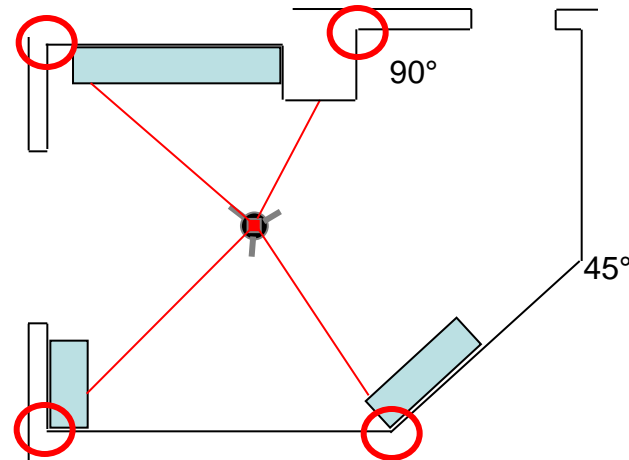

- when it has to be **right**

CAD-Werkzeuge

Start & Optionen

- CAD-Werkzeuge werden nur im Programm «Messen» angeboten
- machen Sie einen langen Klick auf Punkt oder Linie, oder einen rechten Mausklick

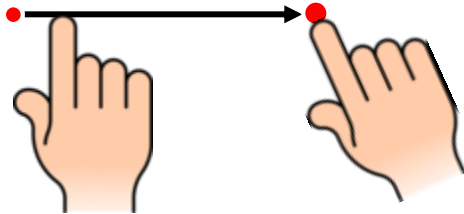

- Wählen Sie ein Tool der Liste

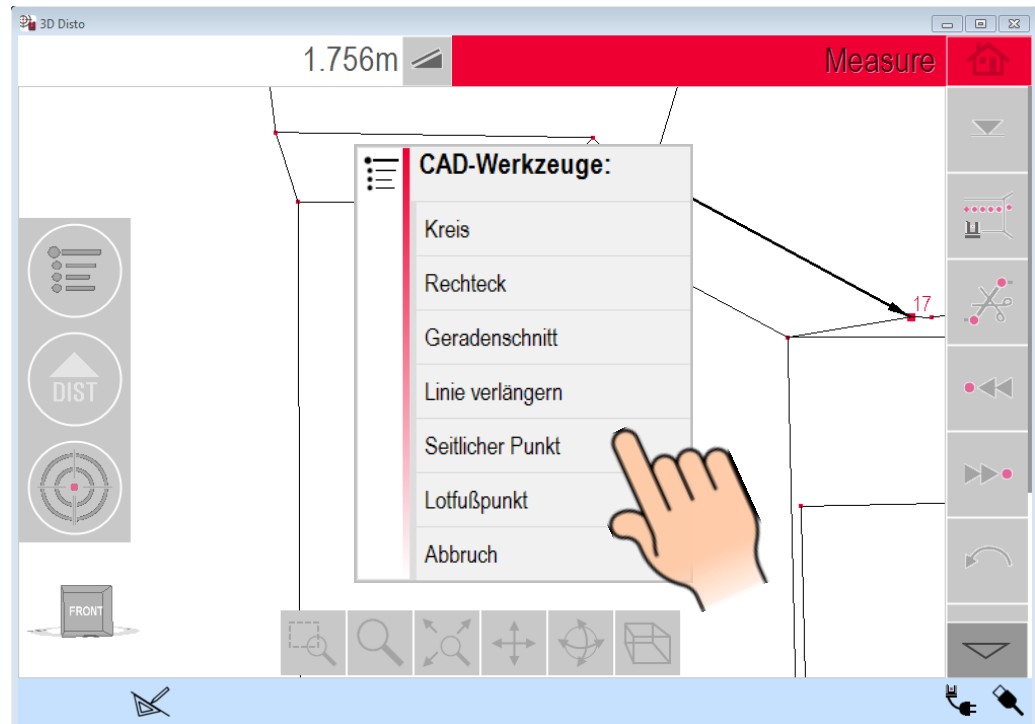

CAD-Werkzeuge

“Kreis”

Zeichnet einen Kreis um einen gemessenen Punkt, z. B. für Abläufe und Rohrleitungen:

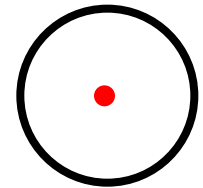
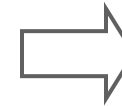
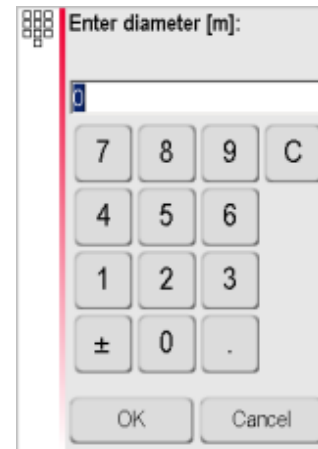

langer Klick auf
Punkt
(Touchscreen) oder
rechter Mausklick
(Desktop-PC)

Durchmesser
eingeben

- when it has to be **right**

CAD-Werkzeuge

“Rechteck”

Wandelt eine Diagonale in ein Rechteck um, z. B. zum Messen von Fenstern und Türen:

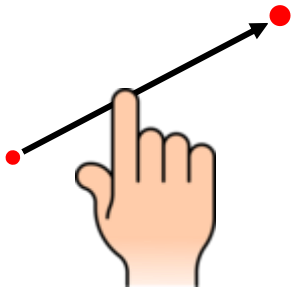

langer Klick oder
rechter Mausklick

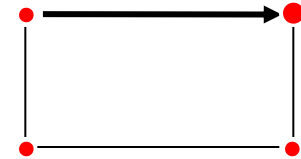
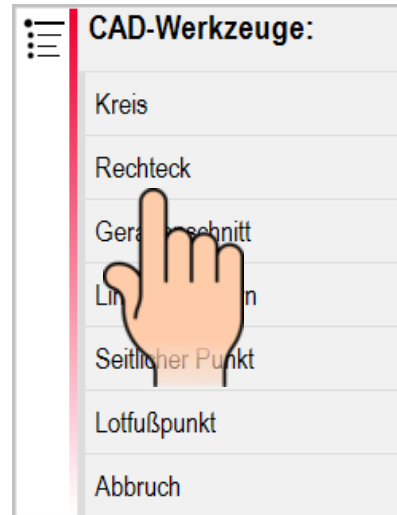

Funktioniert nur an senkrechten Flächen!

- when it has to be **right**

CAD-Werkzeuge

“Geradenschnitt”

Schneidet zwei gewählte Geraden:

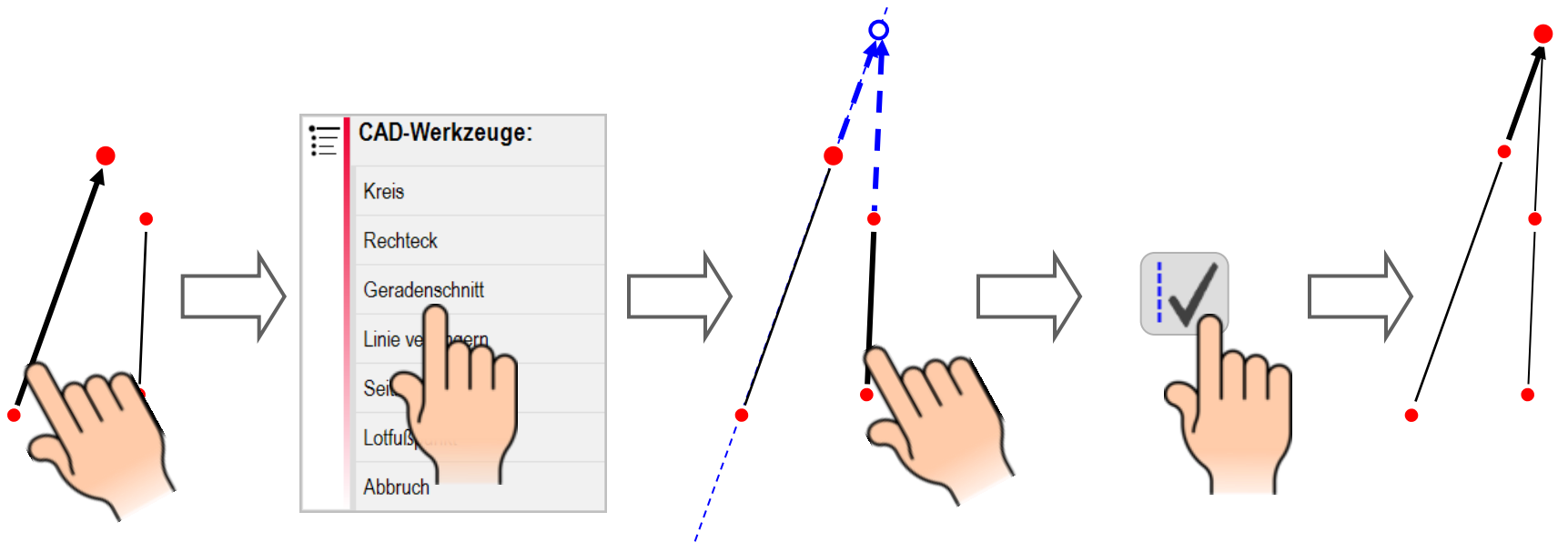

langer
Klick oder
rechter
Mausklick

zweite Linie
antippen →
Vorschau
erscheint

akzeptieren

Ergebnis

- when it has to be **right**

CAD-Werkzeuge

“Linie verlängern”

Verlängert eine gemessene Linie:

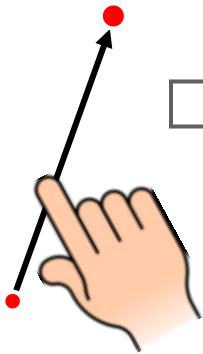

langer
Klick oder
rechter
Mausklick

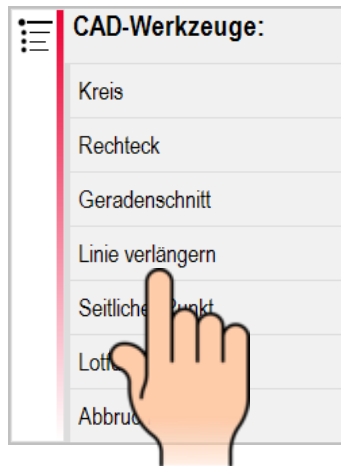

Verlängerungswert
eingeben

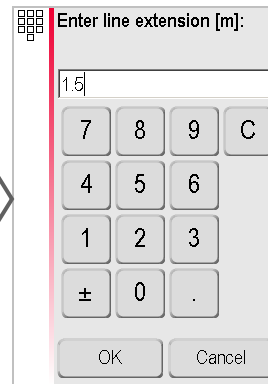

Akzeptieren

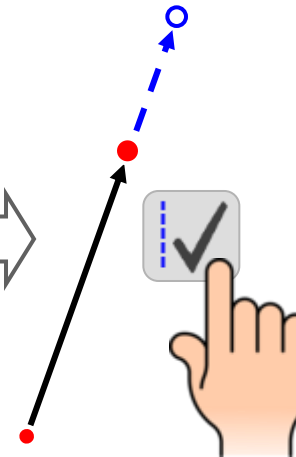

Ergebnis

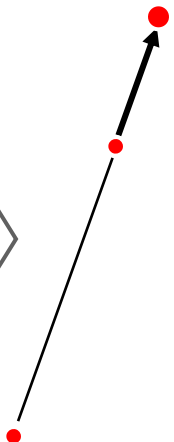

- when it has to be **right**

CAD-Werkzeuge

“Seitlicher Punkt” (1)

Erzeugt einen Punkt auf oder neben einer Linie:

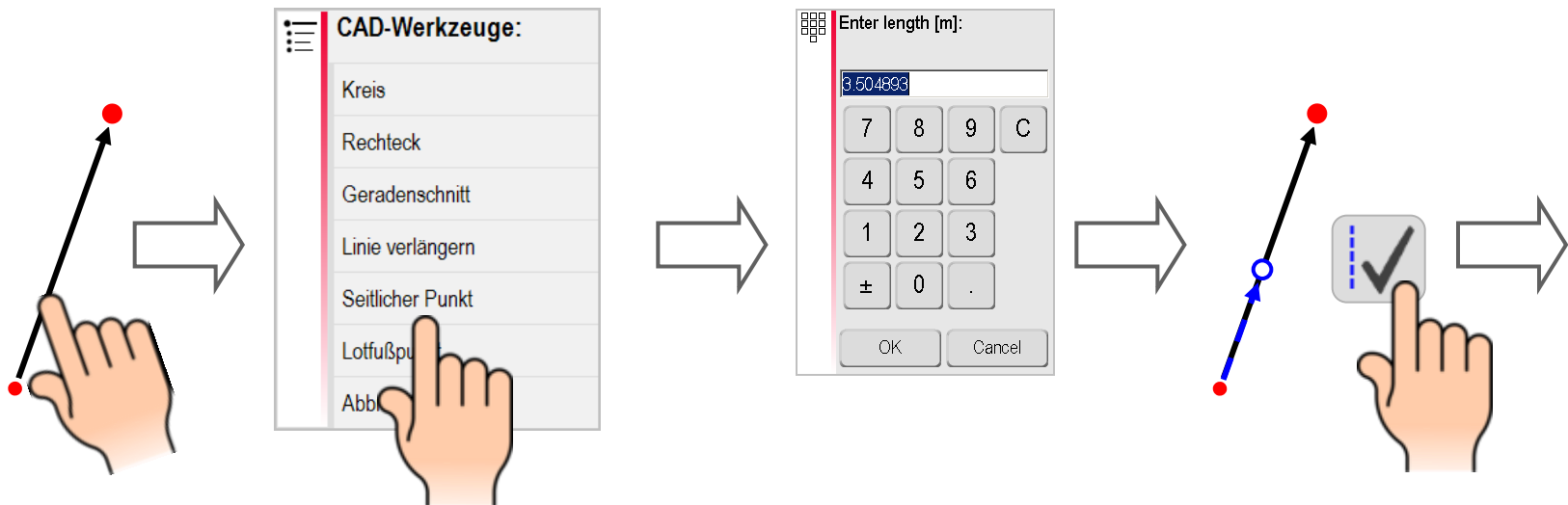

langer
Klick oder
rechter
Mausklick

Länge eingeben. Die
vorgeschlagene
Länge entspricht der
gewählten Linie.
Negative Werte
möglich.

Akzeptieren

- when it has to be **right**

CAD-Werkzeuge

“Seitlicher Punkt” (2)

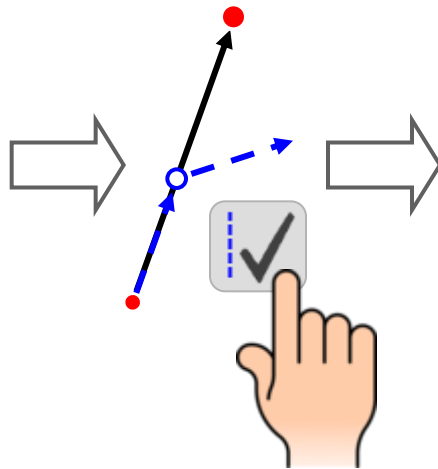
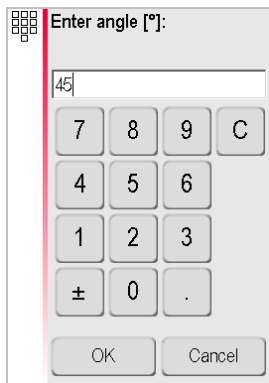

Winkel eingeben

Akzeptieren

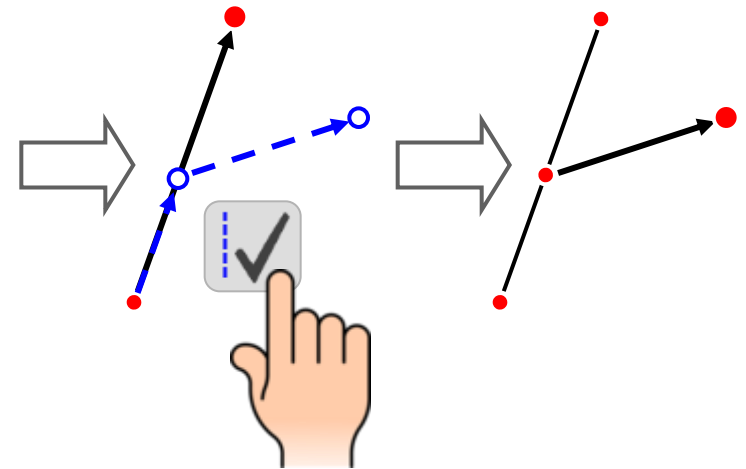
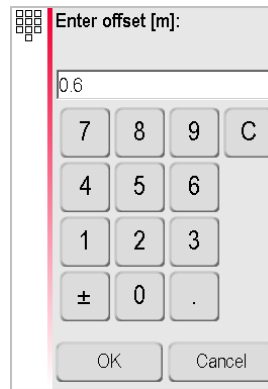

Abstand eingeben

Akzeptieren

Ergebnis

- when it has to be **right**

CAD-Werkzeuge

“Lotfußpunkt”

Lotet einen Punkt rechtwinklig auf eine Linie:

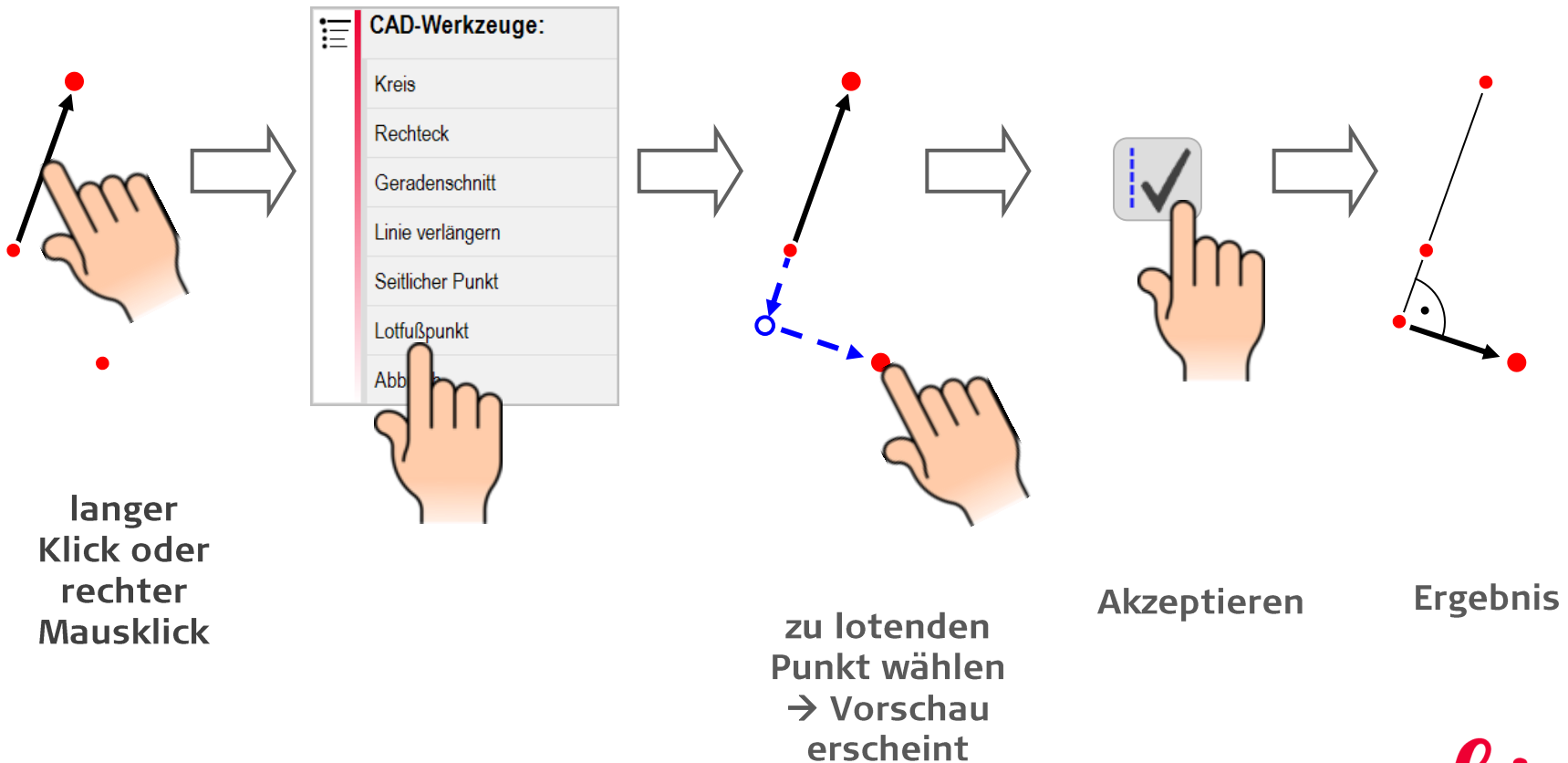

- when it has to be **right**

CAD-Werkzeuge

Beispiele

Einige Beispiele mit CAD-Werkzeugen
beim Aufmaß:



- when it has to be **right**

Leica
Geosystems

CAD-Werkzeuge

Geradenschnitt bei verdeckter Ecke

- 4 Punkte an zwei Wänden messen
- Ecke mit «Geradenschnitt» erzeugen

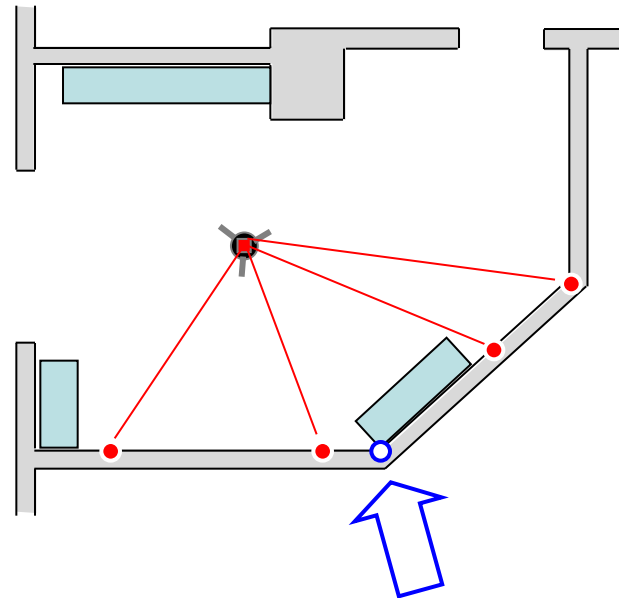

- when it has to be **right**

CAD-Werkzeuge

Um die Ecke messen mit "Seitlicher Punkt"

- sichtbare Ecken 1 und 2 mit 3D Disto messen
- „a“ mit der Hand messen
- «Seitlicher Punkt» starten
- verdeckten Punkt erzeugen mit Eingabe 0.00m, 90° und „a“

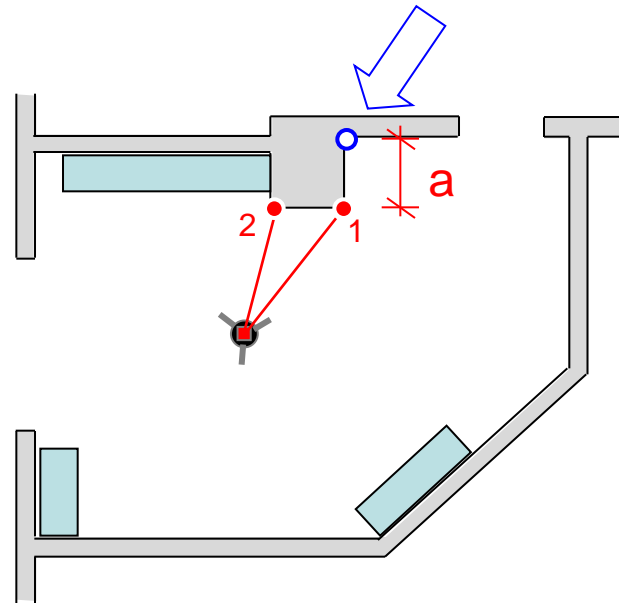

- when it has to be **right**

CAD-Werkzeuge

90°-Ecke erzeugen mit "Lotfußpunkt"

- P1 und P2 auf der Wand messen
- Ecke oder Wandpunkt P3 messen
- «Lotfußpunkt» mit Linie P1-P2 starten
- auf P3 tippen und akzeptieren

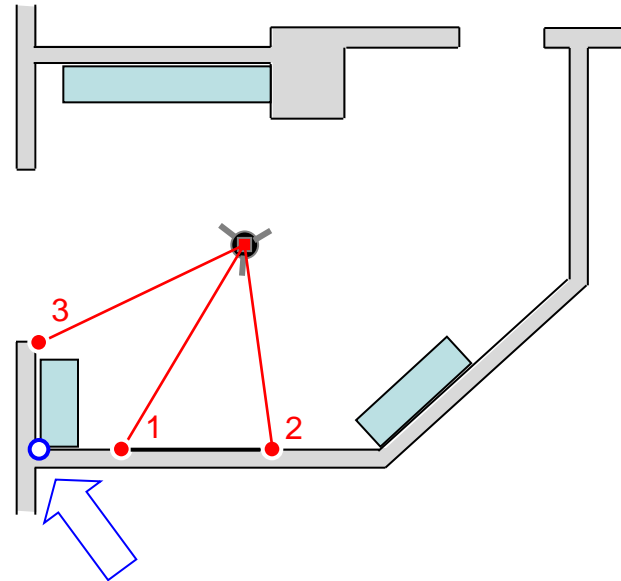

- when it has to be **right**

CAD-Werkzeuge

Verdeckte Ecke erzeugen mit "Linie verlängern"

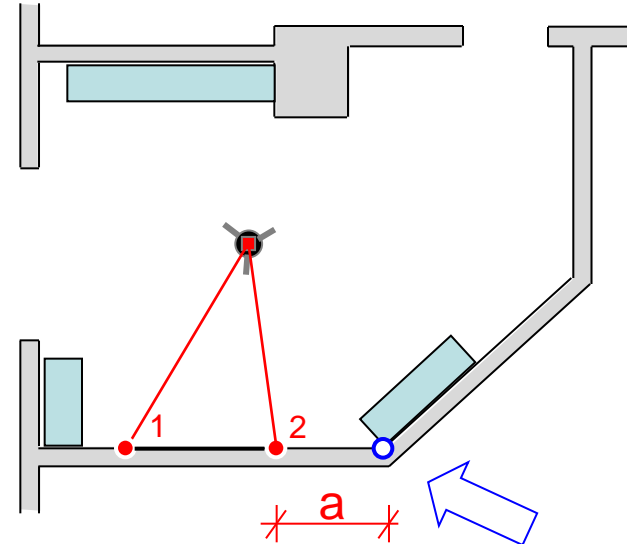
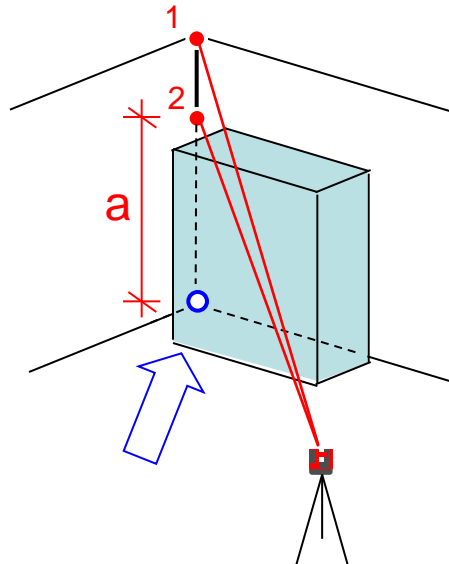

- P1 und P2 mit 3D Disto messen
- „a“ per Hand messen
- auf Linie P1/P2 «Linie verlängern» starten
- „a“ eingeben und akzeptieren

- when it has to be **right**

Leica 3D Disto

Registrierung auf myWorld



Registrieren Sie Ihren 3D Disto auf myWorld für:

- Gerantieverlängerung
- Lizenzschlüssel
- Tutorials
- Kostenlose Software-Updates
- Support
- Handbücher

The screenshot shows the myWorld@Leica Geosystems website interface. At the top left is the myWorld logo with the tagline '@Leica Geosystems'. At the top right is the slogan '- when it has to be right' and the Leica Geosystems logo. Below the header is a large image of a smiling customer service representative wearing a headset, with a hand pointing at a 3D model of a terrain. To the right of the image is a login form titled 'Anmeldung' with fields for 'E-Mail' and 'Passwort', and an 'Anmelden' button. Below the form are links for 'Registrieren', 'Passwort vergessen', and 'Support'. At the bottom of the page, there is a welcome message: 'Willkommen bei myWorld@Leica Geosystems' followed by a paragraph explaining the benefits of the service and a link to 'myWorld@Leica Geosystems!'.

www.disto.com