

Leica
Geosystems



DISTO™ Plan App

Organiser and Export

- when it has to be right

Leica
Geosystems

Organiser and Export

Organiser Overview

Organiserには、すべてのPlanとSketchは4つのカテゴリーに分けて保存

- All
- Project
- Sketch on Photo
- Plans

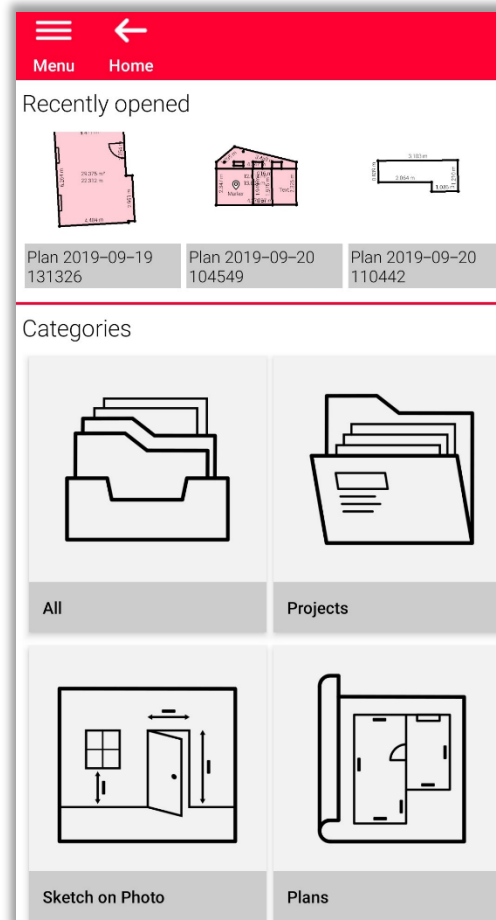

最近使用したファイルをスクロールするとPlanが素早く見つかります。



Organiser and Export

Organiser - All

- このカテゴリでは、すべてのPlan、Sketch、Projectが一括表示
- すべてのオブジェクトのソート:
 - 更新日
 - 作成日
 - 名称
- 次の方法でリスト上の任意のオブジェクトを選択:
 - 長押し
 - ツールバーのボタンを選択



いつでも選択/非選択可能です。

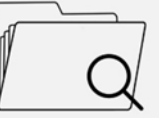
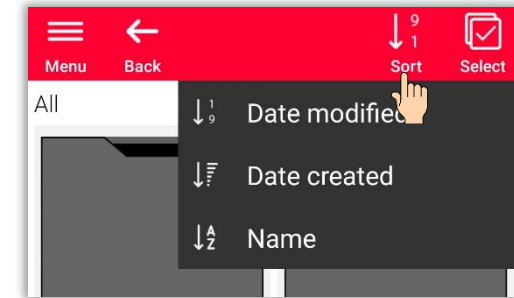
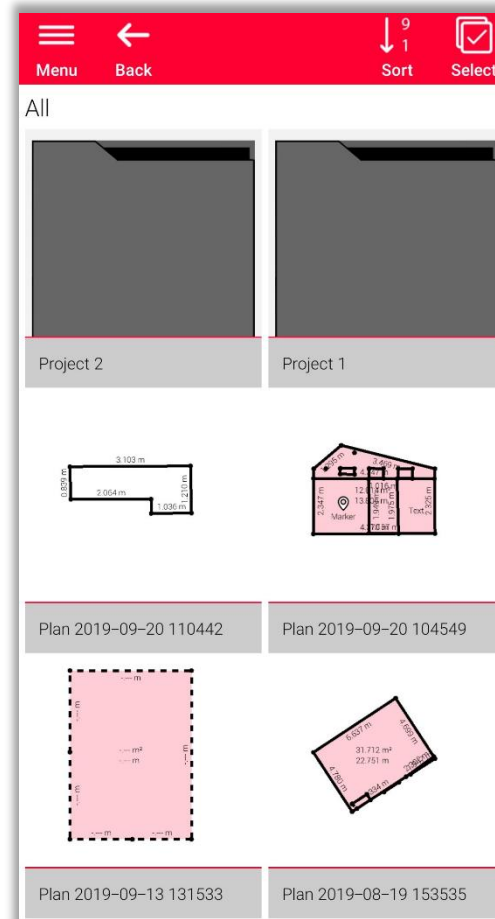

Organiser

- when it has to be right

Leica
Geosystems

Organiser and Export

Organiser - All

選択されたファイルの種類に応じたアクション:

- **Export**
選択したすべてのファイルを一度にエクスポート可
ファイルの種類により異なるファイル形式選択

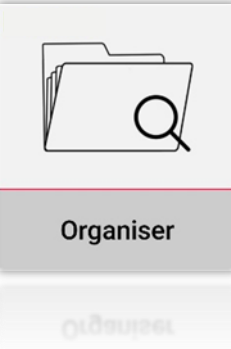
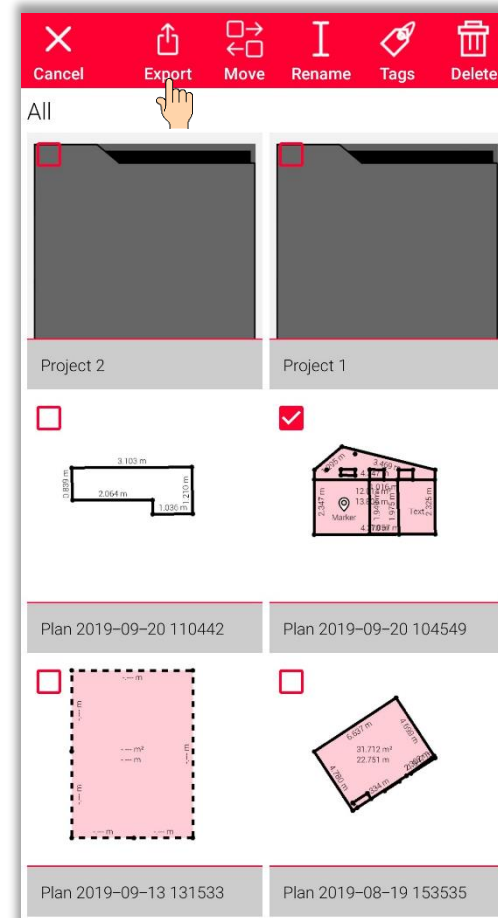

Organiser and Export

Organiser - All

選択されたファイルの種類に応じたアクション:

- Export
- **Projectに移動**
選択したすべてのファイルをProjectsに移動可



「Project」をクリックすると、新規Projectを作成されます。選択したファイルは自動的に新しいProjectに移動されます。

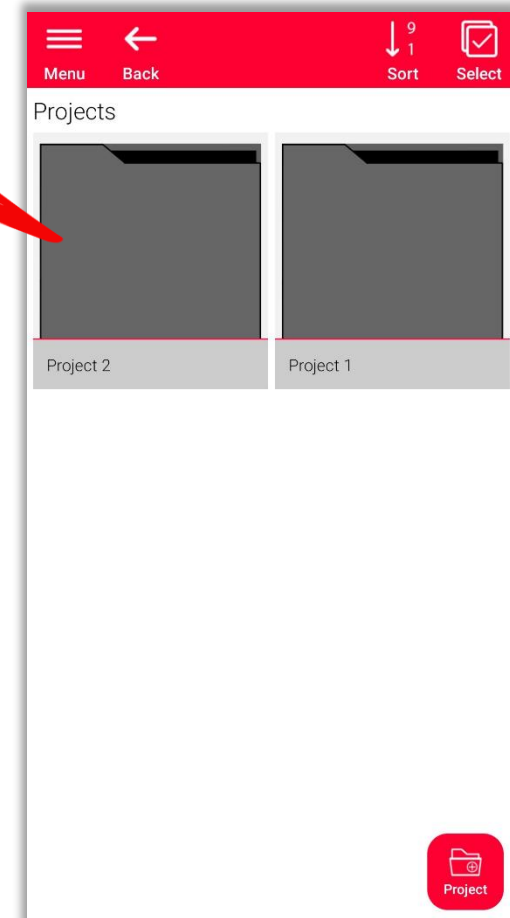
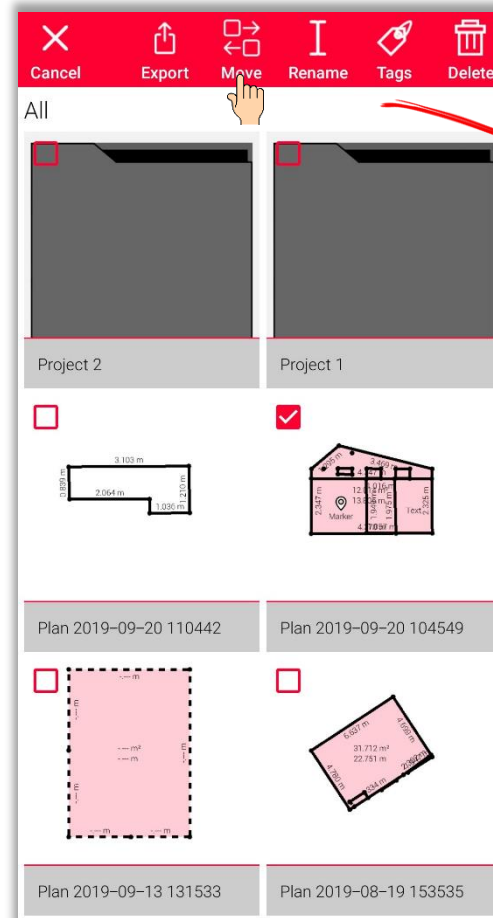

- when it has to be right

Leica
Geosystems

Organiser and Export

Organiser - All

選択されたファイルの種類に応じたアクション:

- Export
- Projectに移動
- 名称変更
Plan、Sketch、Projectの名称変更が可能

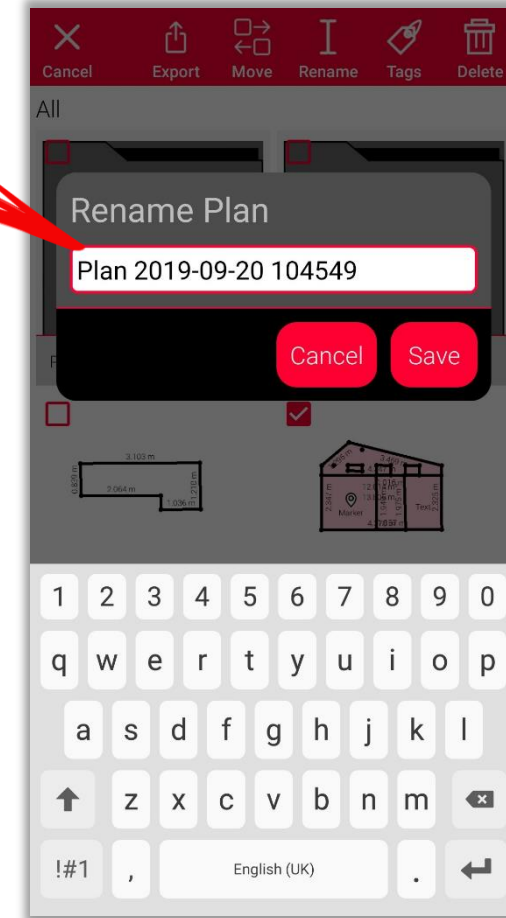
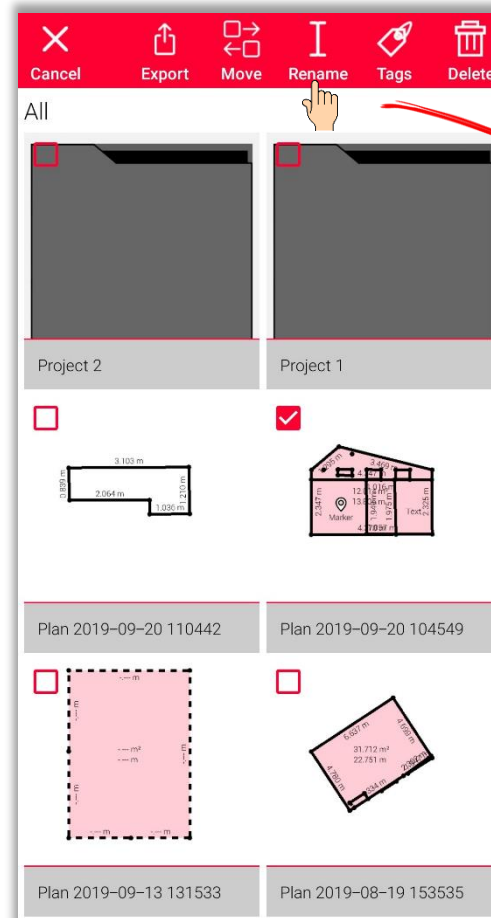

Organiser

- when it has to be right

Leica
Geosystems

Organiser and Export

Organiser - All

選択されたファイルの種類に応じたアクション:

- Export
- Projectに移動
- 名称変更
- タグ
すべての選択したPlan、Sketch、Projectにタグを付け

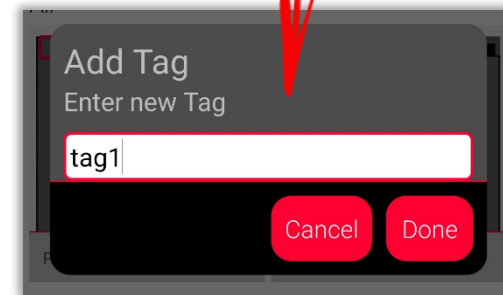
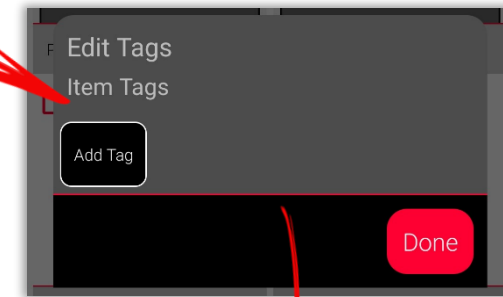
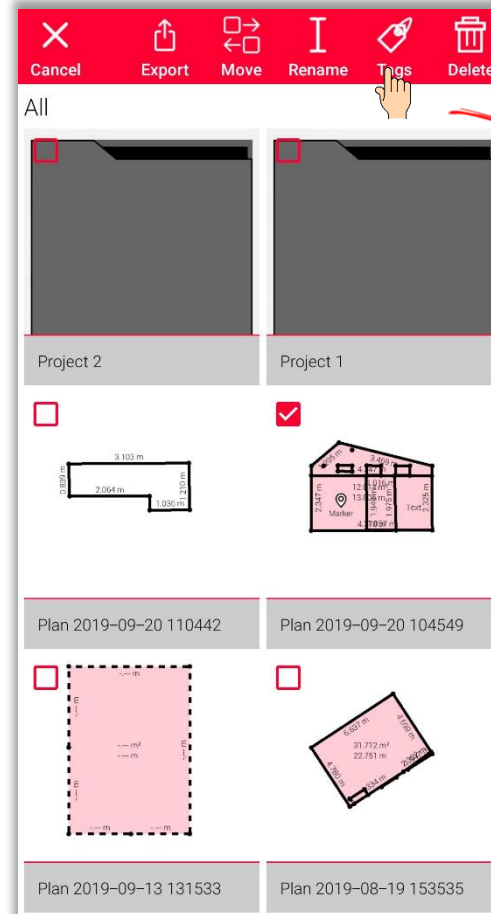

- when it has to be right

Organiser and Export

Organiser - All

選択されたファイルの種類に応じたアクション:

- Export
- Projectに移動
- 名称変更
- タグ
- 削除
Plan、Sketch、Projectを削除

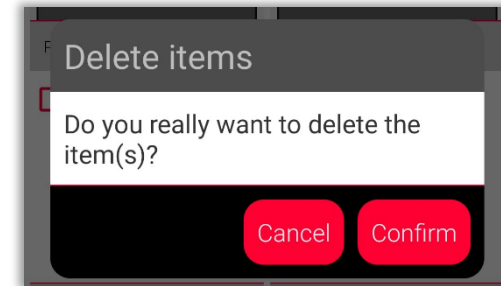
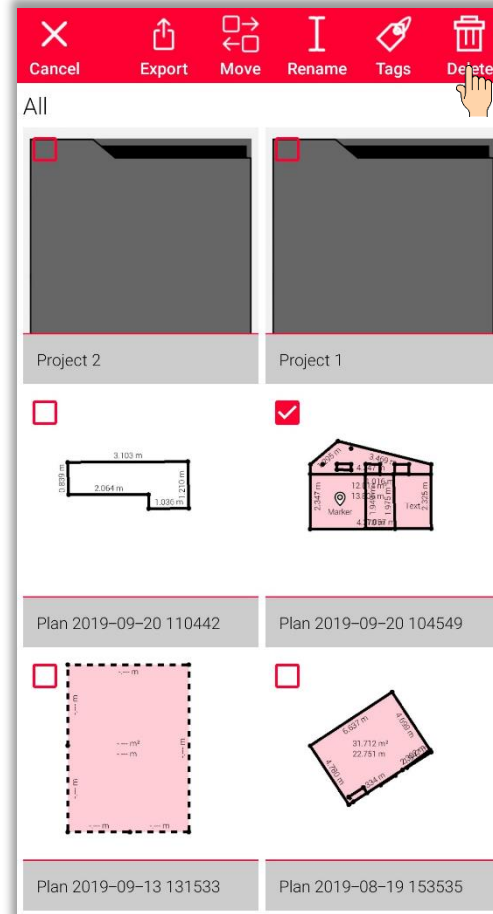

Organiser

- when it has to be right

Leica
Geosystems

Organiser and Export

Organiser - Project

- 「Project」 カテゴリーに、すべてのProjectが表示
- 新規Project作成は、「Project」ボタンを押下
- すべてのSketchは、Projectフォルダに移動可
- 新規Sketchを、新規Projectに作成可能

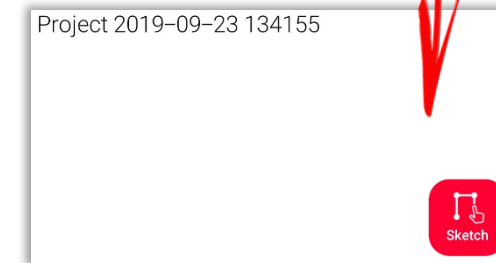
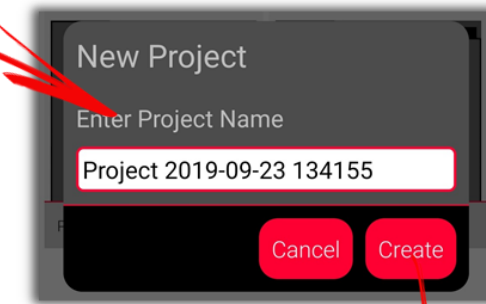
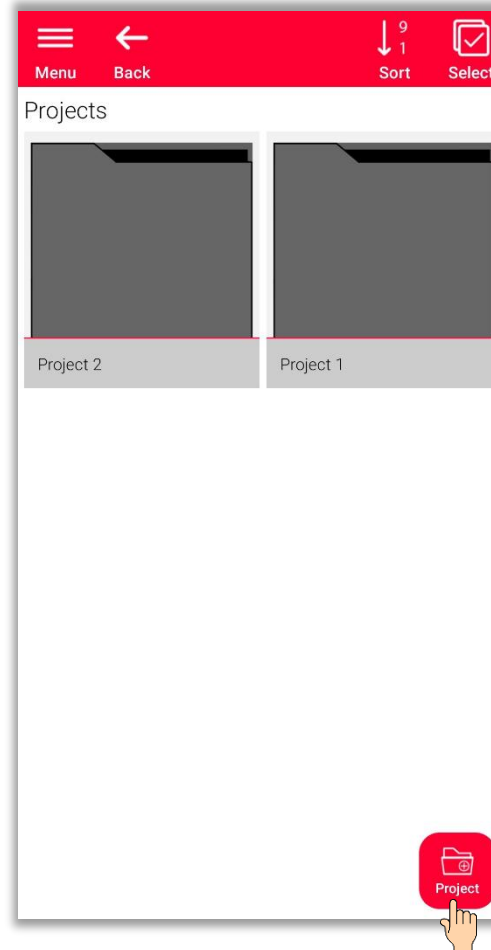

- when it has to be right

Organiser and Export

Organiser - Sketch on Photo

- カテゴリ「Sketch on Photo」を開きます。
すべての Sketch on Photo のスケッチが保存
- 「新規」ボタンを押し、新規Sketch on Photo スケッチを作成、カメラかギャラリーを選択

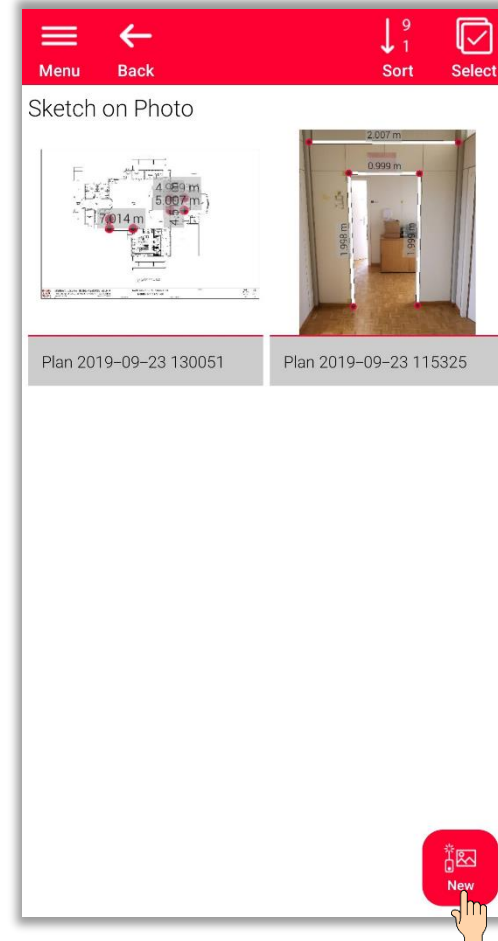

Organiser

- when it has to be right

Leica
Geosystems

Organiser and Export

Organiser - Plans

- 「Plans」 カテゴリーに保存されるPlan:

- Sketch Plan
- Smart Room
- Measure Plan
- Measure Façade
- Earthworks
- Measure 3D

が表示

- 「Sketch」 ボタンを押すと、新規Planを作成

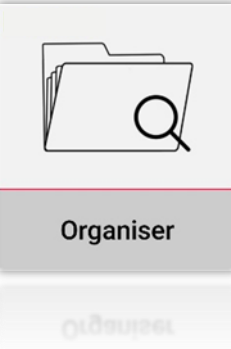
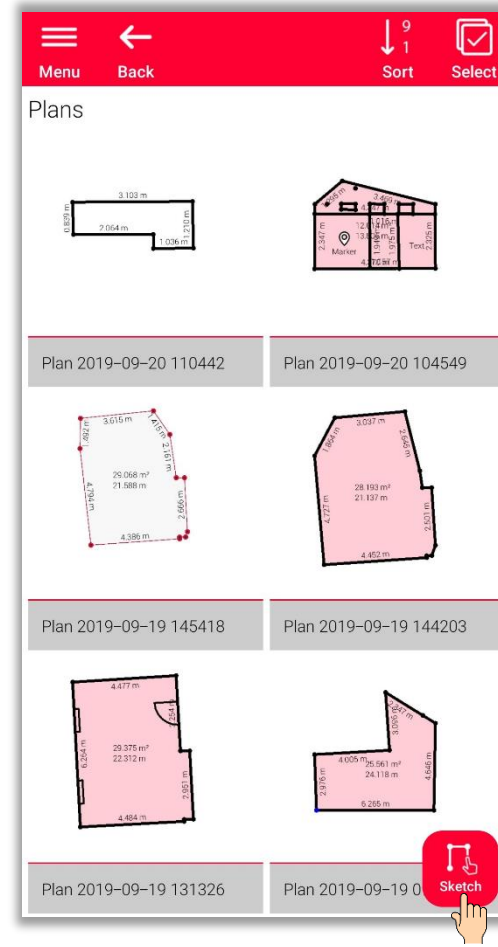

- when it has to be right

Leica
Geosystems

Organiser and Export

Organiser – Export

- ファイルをエクスポートするには、ファイルを指で長押し
- エクスポートするオプションは、ディスプレイの上部バーに表示
- エクスポートは、各フォルダー(All、Projects、Sketch on Photo、Plans)から可能

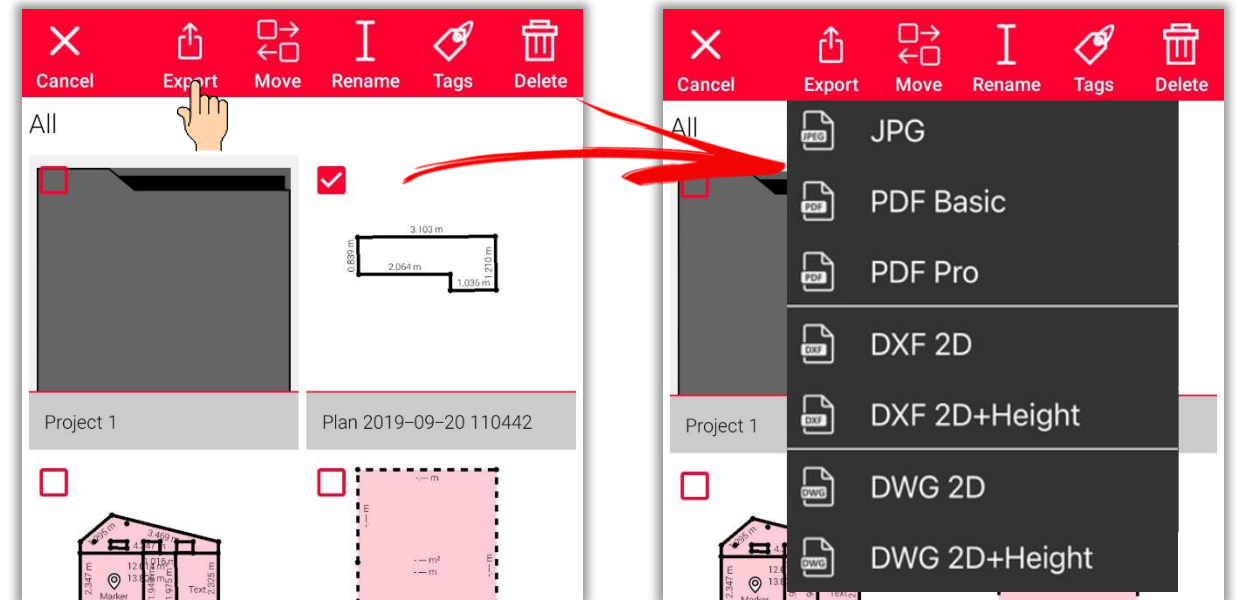

Organiser and Export

Organiser – Export

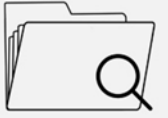

Organiser

- **Sketch on Photo** スケッチは、次のファイル形式のエクスポートが可能:
 - JPG
 - PDF Basic
 - PDF Pro
- **Plans**は、 次のファイル形式のエクスポートが可能:
 - JPG
 - PDF Basic
 - PDF Pro
 - DXF 2D
 - DXF 2D+高さ
 - DXF 3D (Measure 3Dのみ)
 - DWG 2D
 - DWG 2D+高さ
 - DWG 3D (Measure 3Dのみ)

- when it has to be **right**

Leica
Geosystems

Organiser and Export

Organiser – JPG & PDF Exports



Organiser

JPG

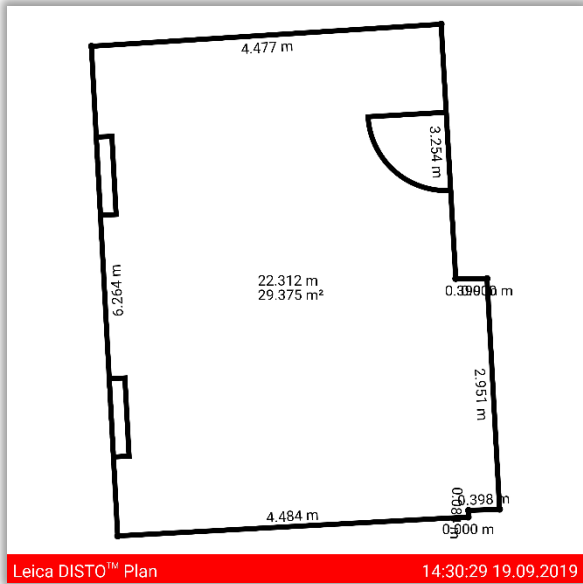

PDF Basic

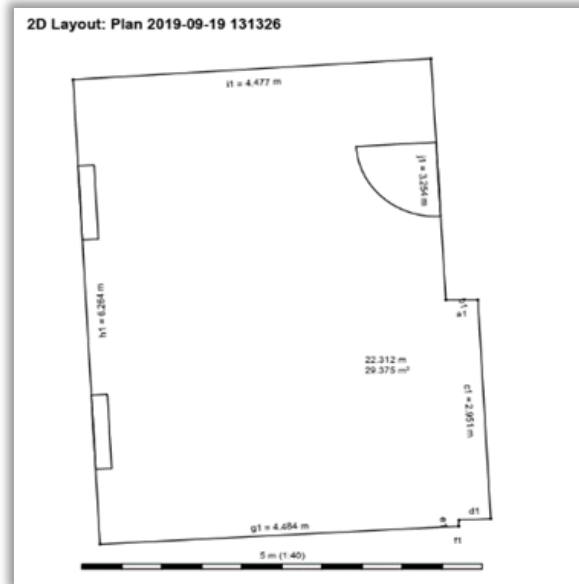

PDF Pro

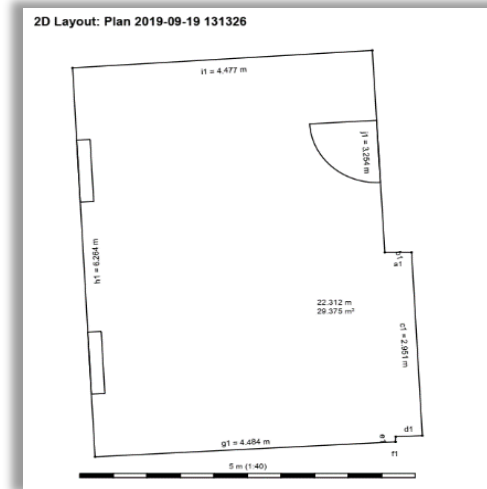

Shape 1

Type	Name	Value	Wall Area	Description
Summary				
	Floor Area	29.375 m ²	-	-
	Wall Area	66.936 m ²	-	-
	Opening Area	4.000 m ²	-	-
	Wall Area Not	62.936 m ²	-	-
	Volume	88.124 m ³	-	-
Distance				
	a	0.399 m	-	-
	b	0.000 m	-	-
	c	2.951 m	8.852 m ²	-
	d	0.398 m	1.194 m ²	-
	e	0.084 m	-	-
	f	0.000 m	-	-
	g	4.484 m	-	-
	h	6.264 m	-	-
	i	4.477 m	13.431 m ²	-
	j	3.254 m	9.763 m ²	-
	Circumference	22.312 m	66.936 m ²	-
	Height	3.000 m	-	-
Openings				
Door 1 on line j				
	Width	1.000 m	-	-
	Height	2.000 m	-	-

Powered by Leica Geosystems Page 3/4

Organiser and Export

Organiser - DXF / DWG Exports

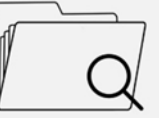

Organiser

2D

2Dエクスポートでは、2D 平面に投影された測定値を表示



2D+高さ

2D+高さのエクスポートでは、部屋の高さで押し出された2D平面を表示

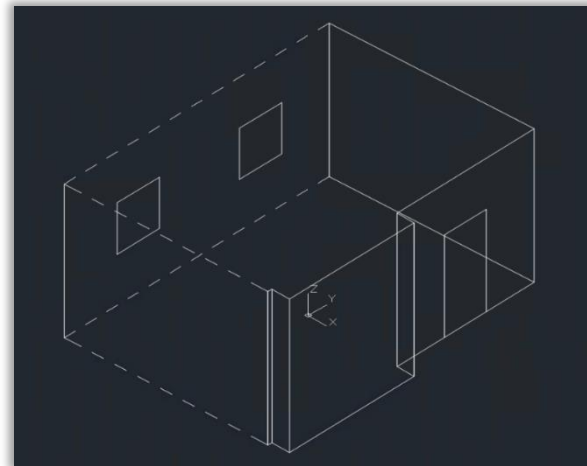

3D

このエクスポートでは、測定値が3D化され表示

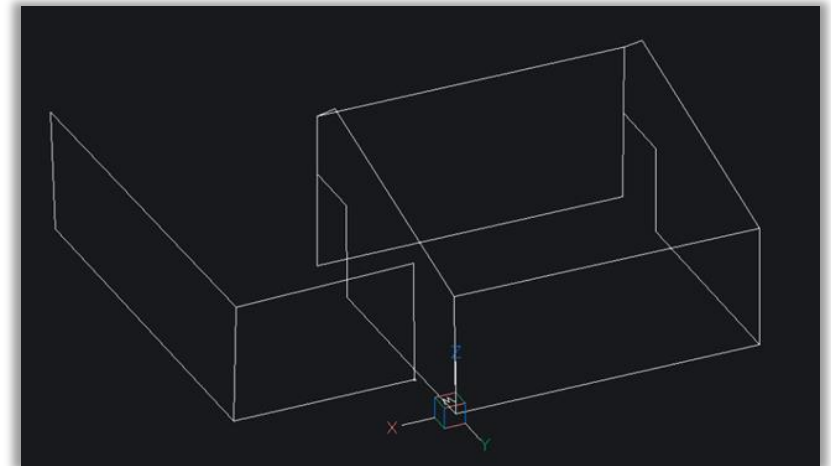

- when it has to be right

Leica
Geosystems

Leica
Geosystems



DISTO™ Plan App

Organiser and Export

- when it has to be right

Leica
Geosystems